

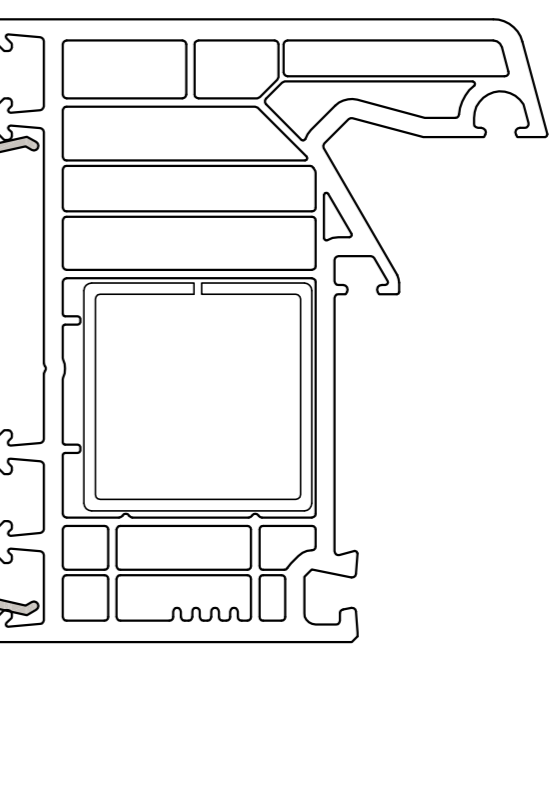

Lauter

Дополнительные профили VEKA SOFTLINE82



расширитель 30мм
арт. №114.201
усилитель арт. №13.073

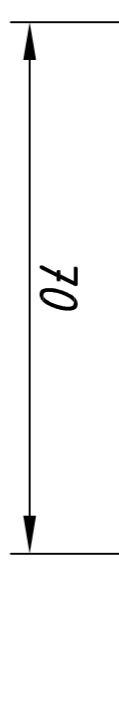

расширитель 45мм
арт. №114.202
усилитель арт. №13.271

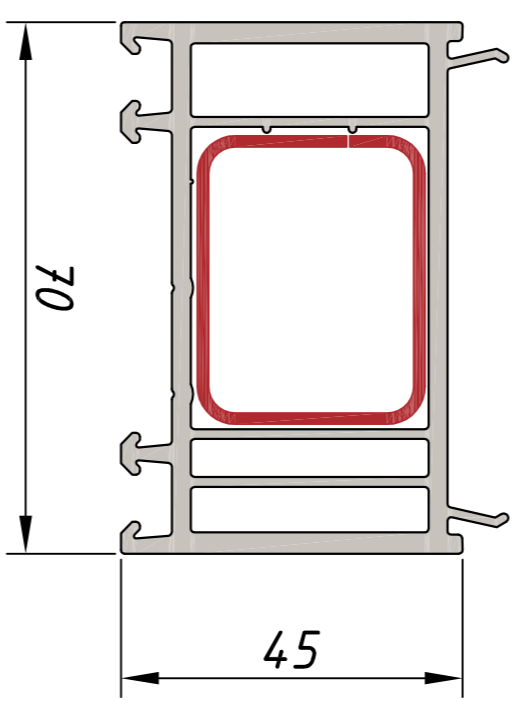

расширитель 100мм
арт. №114.203
усилитель арт. №13.271 (2шт)

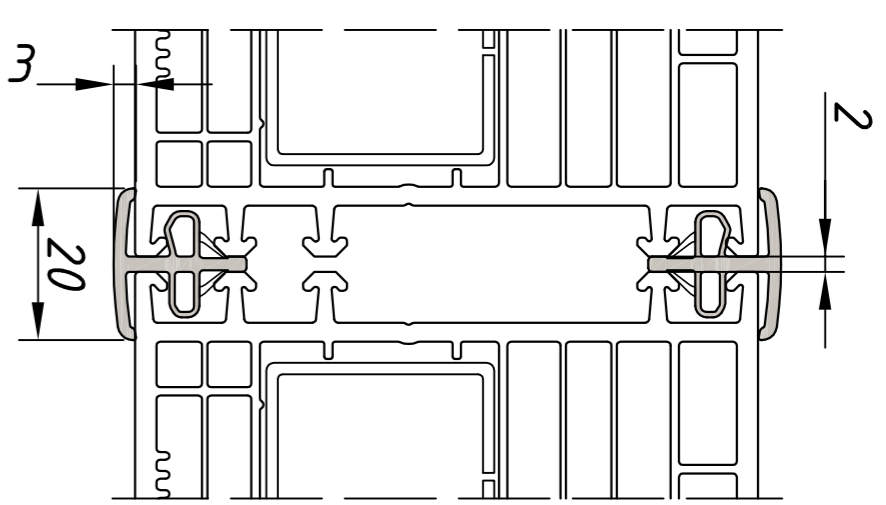

соединитель с уплотнением
арт. №116.217 (2шт)

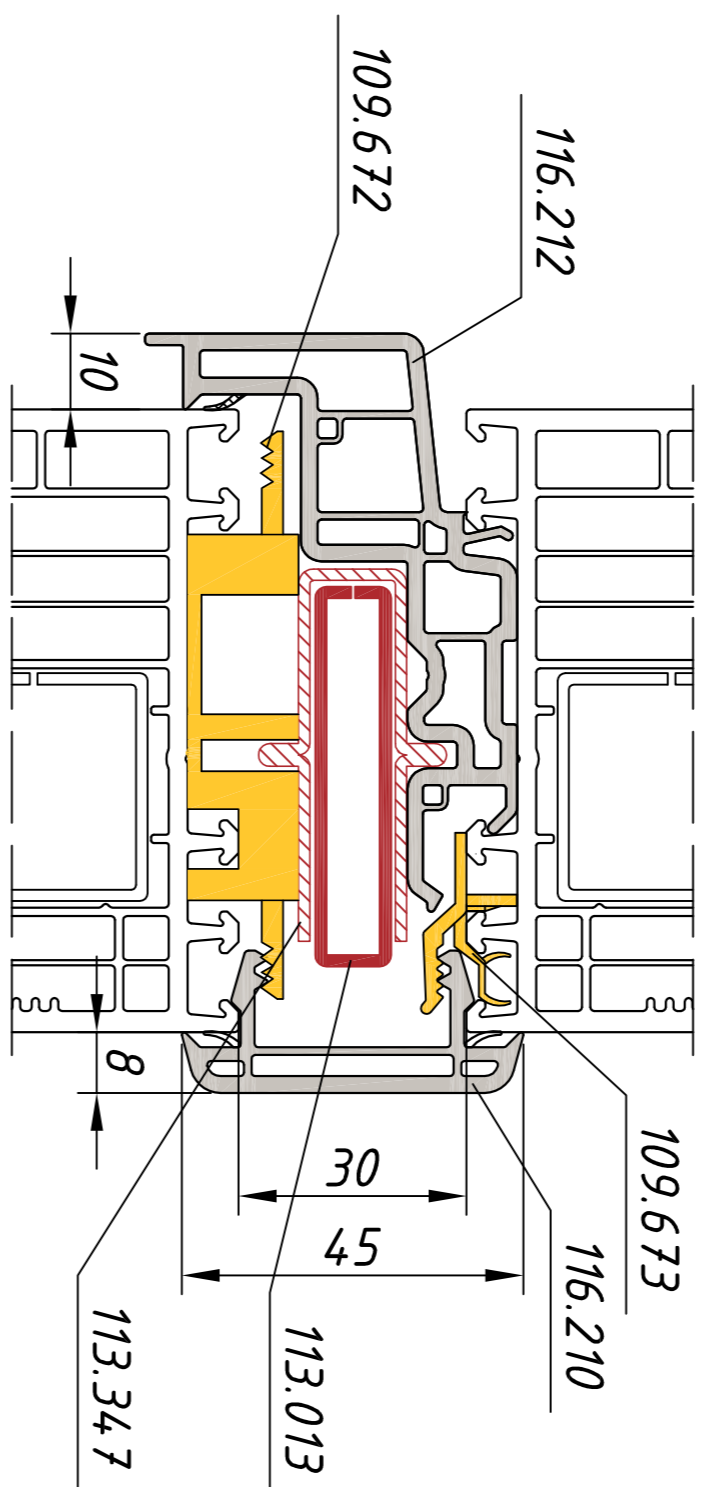

соединитель фасадный горизонтальный
соединитель 8x45 арт. №116.210
соединитель горизонтальный арт. №116.212
усилитель арт. №13.347
усилитель арт. №13.013
дистанционная вставка арт. №109.672 (шаг 4,00мм)
дистанционная вставка арт. №109.673 (шаг 4,00мм)

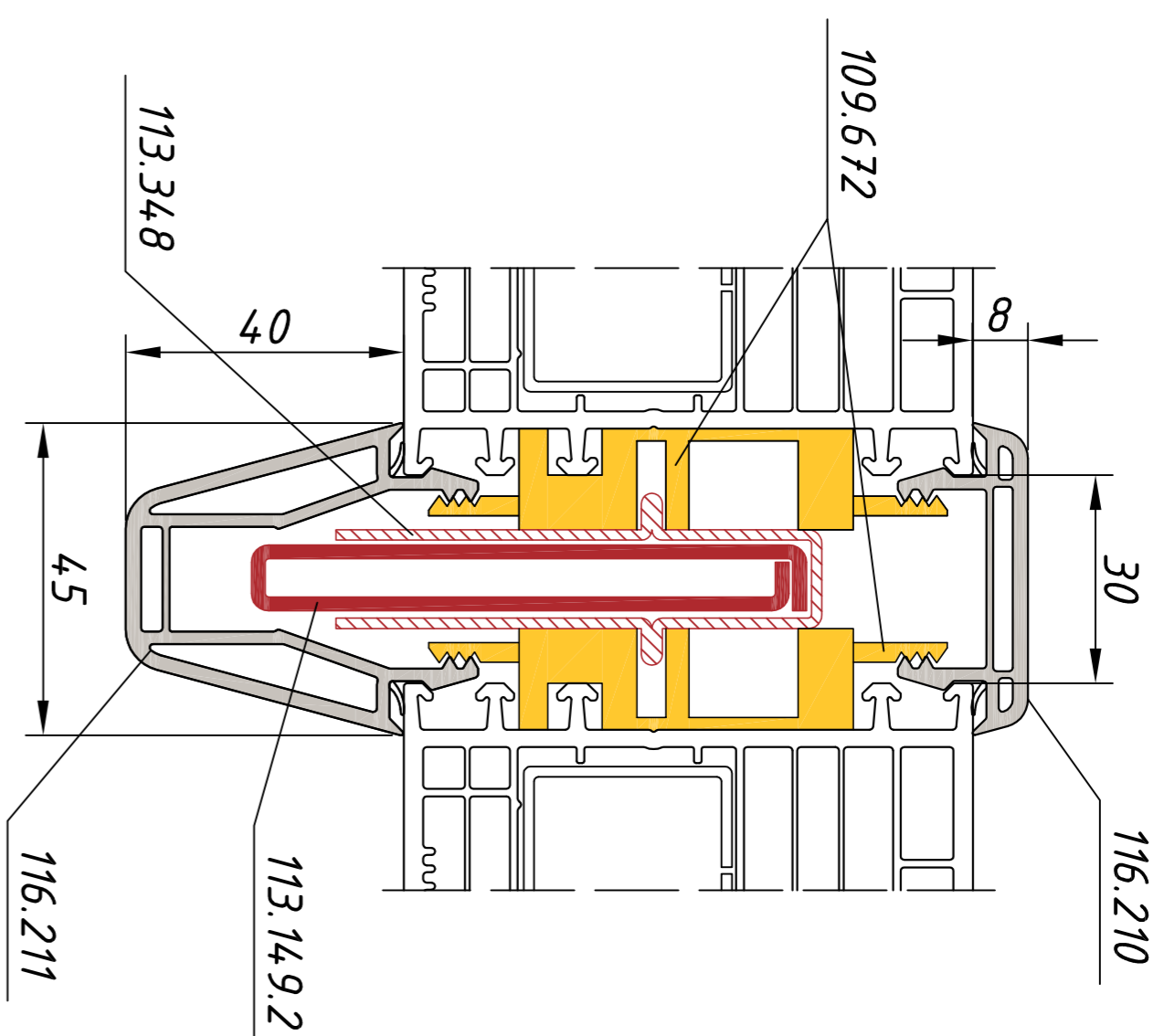

соединитель фасадный вертикальный
соединитель 8x45 арт. №116.210
соединитель 40x45 арт. №116.211
усилитель арт. №13.348
усилитель арт. №13.1492
дистанционная вставка арт. №109.672 (шаг 4,00мм)

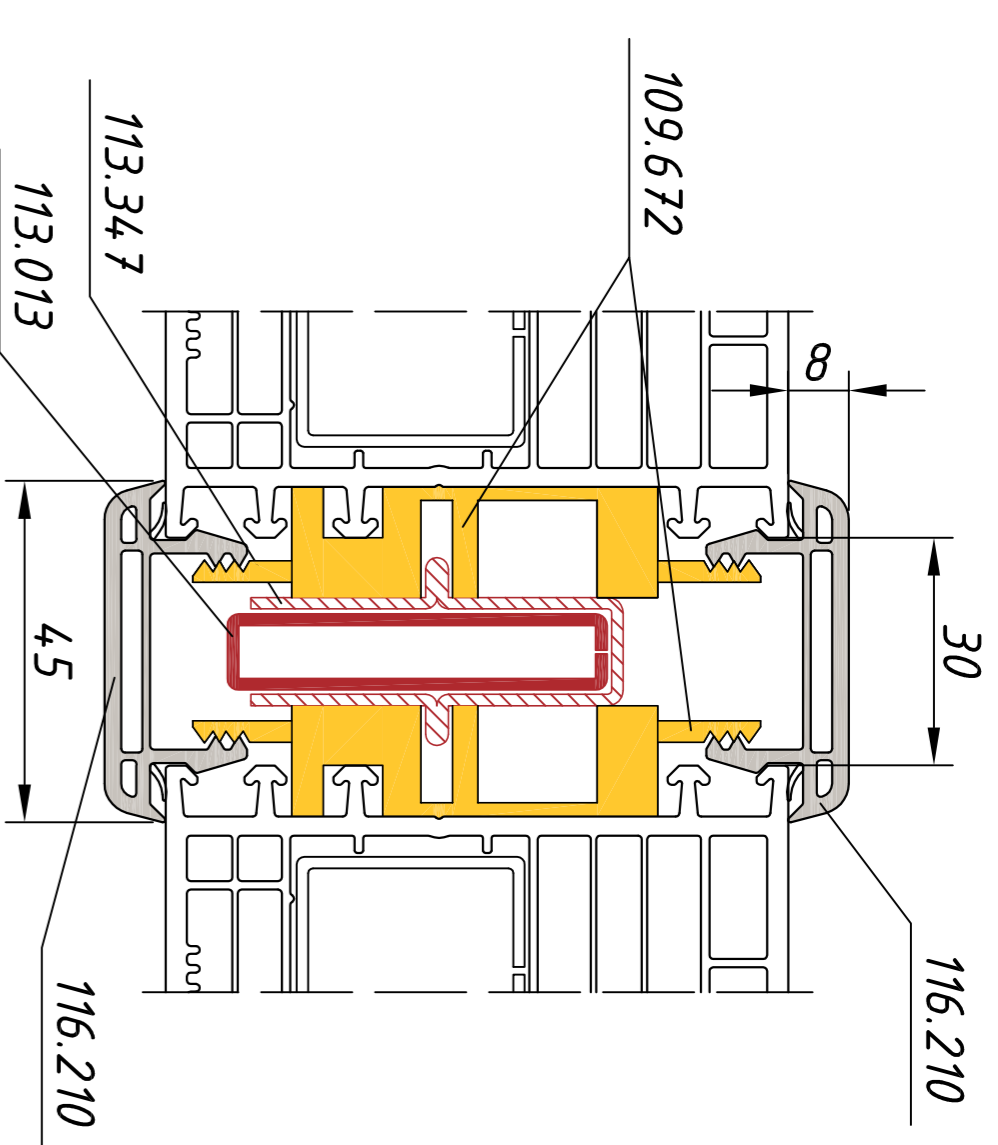

соединитель фасадный вертикальный
соединитель 8x45 арт. №116.210 (2шт)
усилитель арт. №13.347
усилитель арт. №13.013
дистанционная вставка арт. №109.672 (шаг 4,00мм)

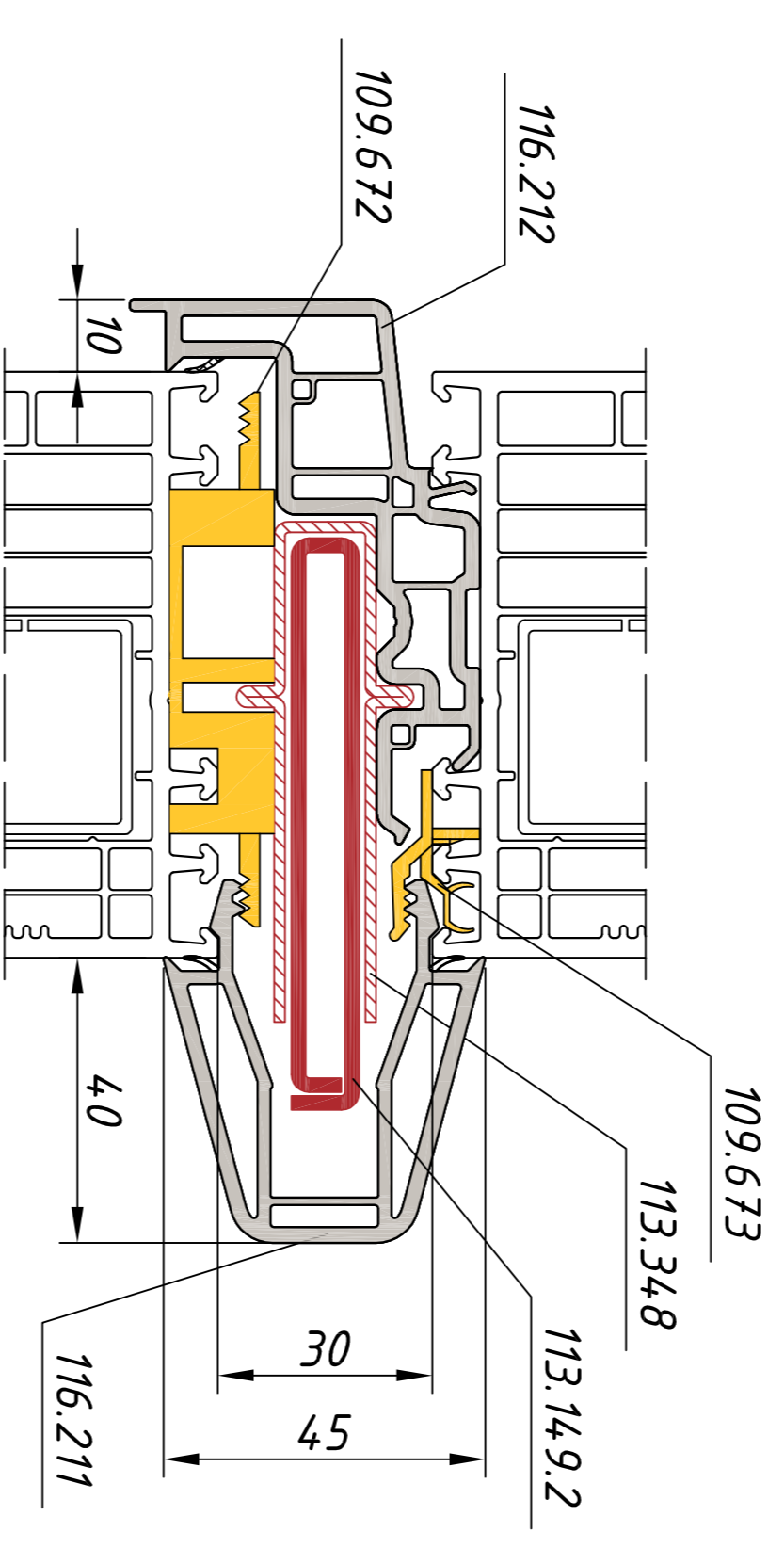

соединитель фасадный горизонтальный
соединитель 40x45 арт. №116.211
соединитель горизонтальный арт. №116.212
усилитель арт. №13.348
усилитель арт. №13.1492
дистанционная вставка арт. №109.672 (шаг 4,00мм)
дистанционная вставка арт. №109.673 (шаг 4,00мм)

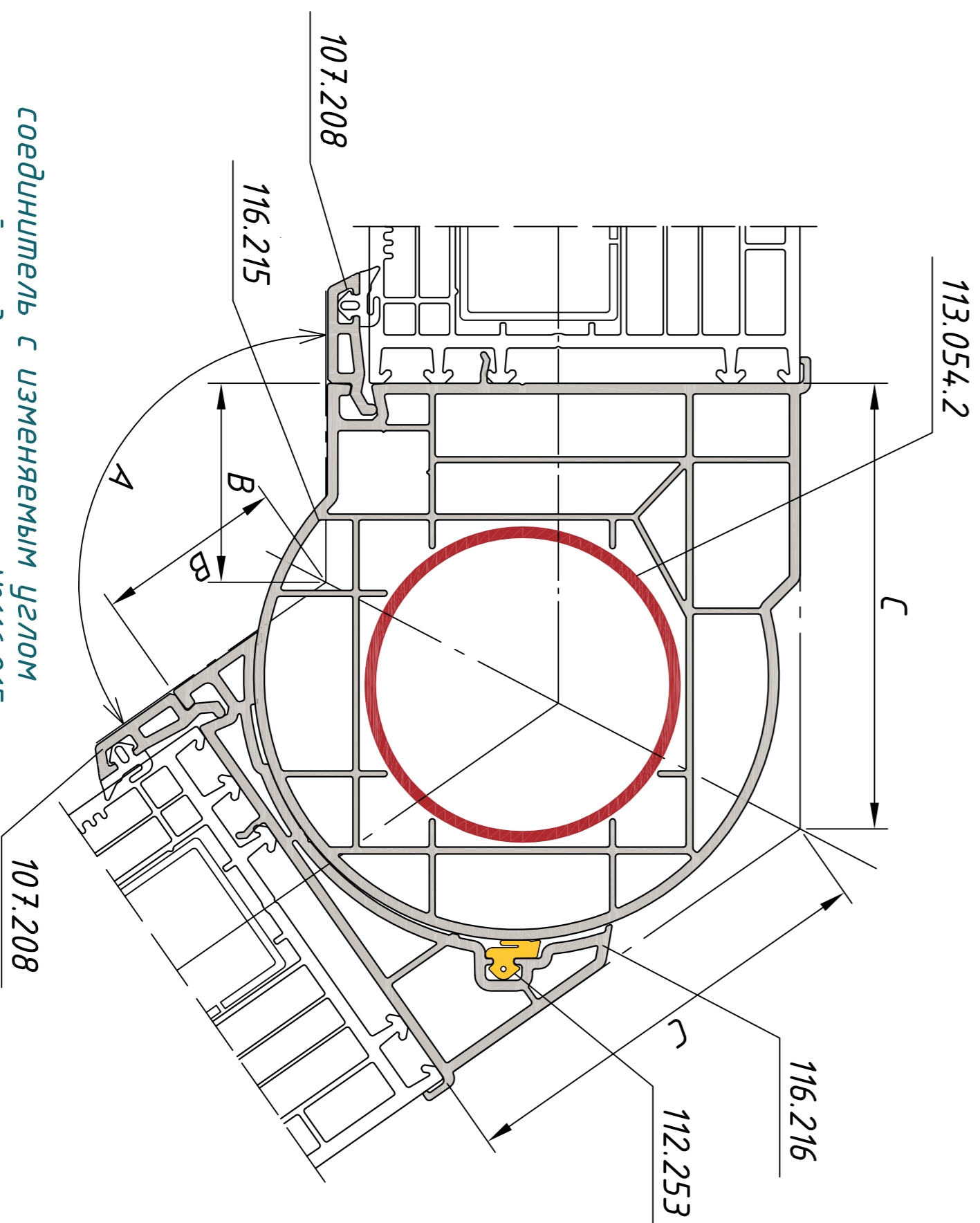

соединитель с изменяемым углом
круглый соединитель арт. №116.215
присоединительный профиль арт. №116.216
штапик арт. №107.208 (2шт)
усилитель арт. №13.054.2
уплотнение арт. №12.253

А (°) Угол в градусах	В (мм)	С (мм)
180	56	56
175	55	60
170	54	62
165	52	64
160	51	67
155	49	69
150	47	72
145	46	74
140	44	77
135	42	79
130	40	82
125	38	85
120	36	88
115	34	91
110	31	94
105	29	98
100	26	102
95	23	106
90	20	110

Вычисляемые размеры "В" и "С" при угле поворота "А"

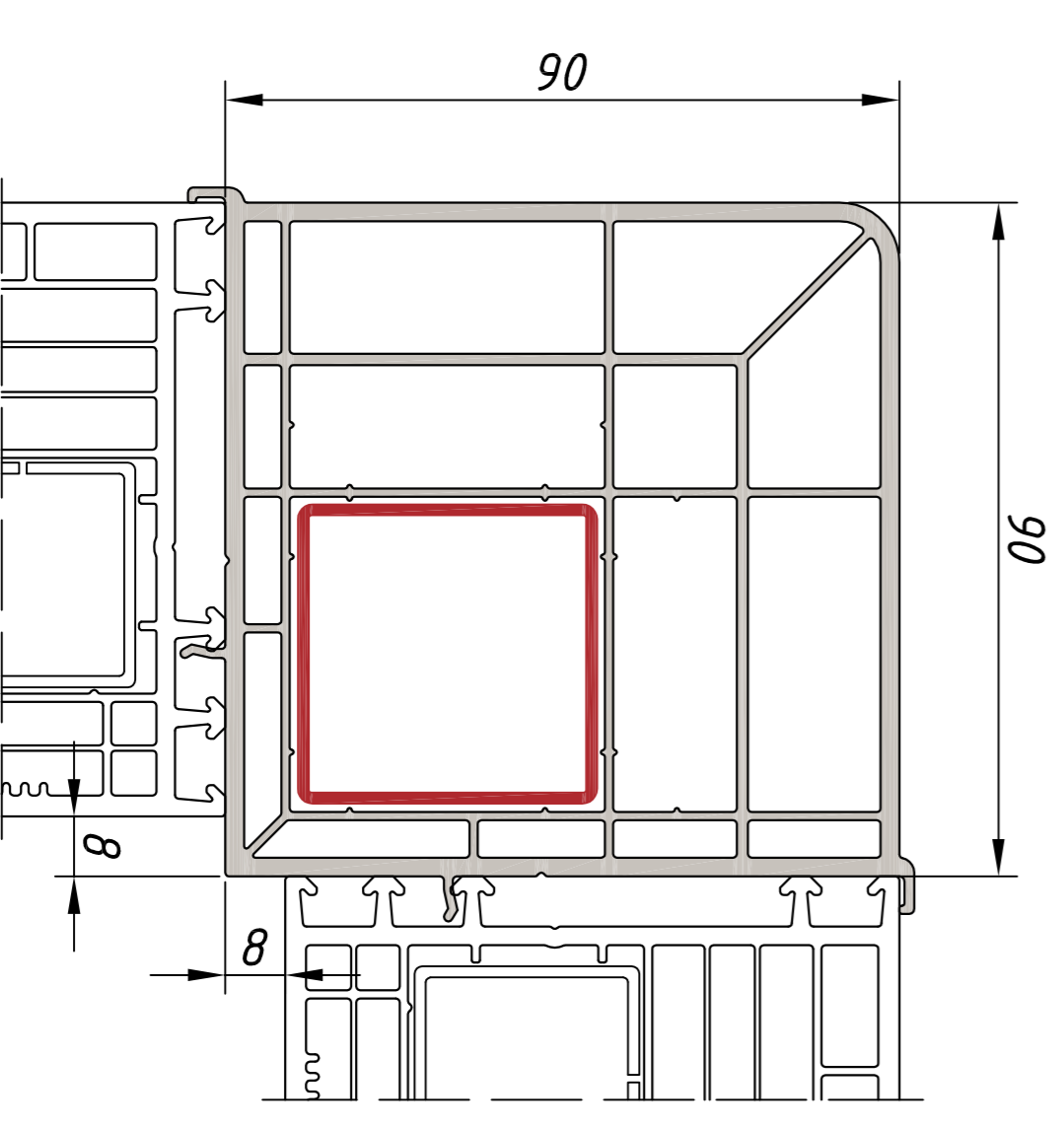

угловой соединитель 90гр
арт. №116.214
усилитель арт. №13.281.2